



# **ACYCOM-VALLS**

ACCESORIOS Y COMPLEMENTOS PARA LA AGRICULTURA

**MATERIAL PARA  
ESPALDERAS  
Y SISTEMAS  
DE EMPARRADO**



Poste NR8

**4**



Poste MXR

**6**

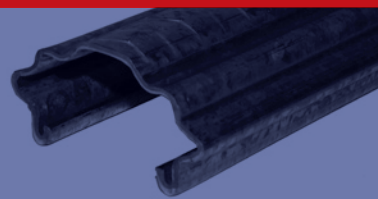

Poste P15

**8**

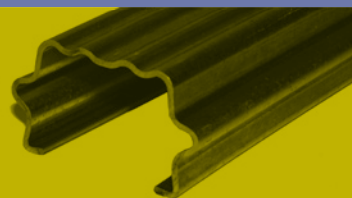

Poste P22

**10**



Poste extremo

**12**



Accesorios

**14**



# Poste NR8

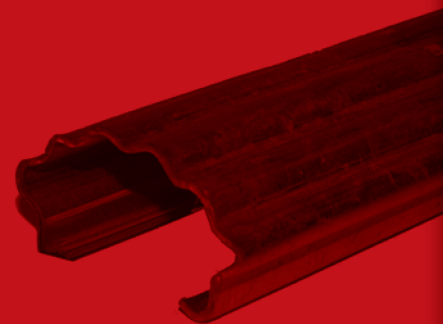

## CARACTERÍSTICAS DE MATERIA PRIMA

Acero Estructural con un límite elástico garantizado superior a 250 N/mm<sup>2</sup>, según norma EN-10142. Recubrimiento Zenzimir de 20 micras por ambos que protege al poste de la corrosión.

Se dispone de otros recubrimientos Zn-Al y Zn-Mg ( bajo encargo ) que duplican la resistencia a la corrosión.

## CARACTERÍSTICAS TÉCNICAS

### Gran resistencia mecánica

**8 nervios perfectamente definidos** le confieren una gran resistencia, al tiempo que le dotan de gran rigidez.

### Resistencia estática

Su específico diseño de nervios asegura **una enorme estabilidad y un perfecto asentamiento en el terreno.**

**Gran envergadura**, que permite coger un gran "bocado de tierra", aportando la estabilidad óptima requerida para el emparrado.

### Resistencia dinámica

La forma y sección de este poste lo dotan de una alta **capacidad de torsión**. Permite así la absorción de las tensiones laterales del viento y de los posibles impactos de la maquinaria.

### Los alojamientos del alambre

Su estudiada cavidad totalmente **exenta de aristas cortantes** minimiza la fricción del alambre, prolongando de esta manera su vida útil.

El **diseño en forma de "H" invertida** logra una rápida y sencilla colocación del alambre, al tiempo que impide enérgicamente que el alambre se salga.

Su **ranurado alterno** evita el debilitamiento del perfil en toda su extensión.

La **versatilidad de los niveles de los alojamientos** permite subir y bajar el alambre con un sencillo movimiento.

La distancia entre alojamientos es de 10 cm.

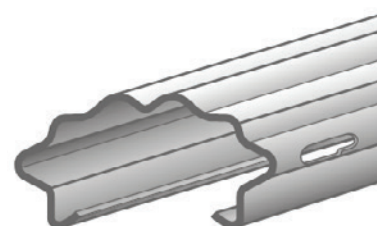
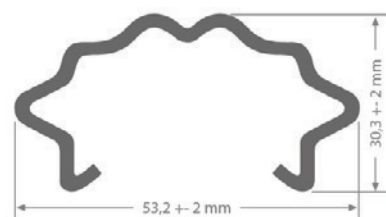

## INDICACIONES DE INSTALACIÓN

Especialmente recomendado para:

- Suelos sueltos y/o arenosos.
- Emparrados de media-alta carga de producción
- Espalderas de dimensiones medias-altas.

Se aconseja un clavado de entre 1/3 y 1/4 de la longitud total del poste en función de las condiciones de cada finca.

La distancia recomendada entre postes es de 5 a 6 metros.

## DISPONIBILIDAD

Altura de poste	Espesor de chapa
1,50 m.	1,2 mm.
1,70 m.	1,5 mm.
1,80 m.	
2,00 m.	
2,20 m.	
2,30 m.	
2,50 m.	



# Poste MXR

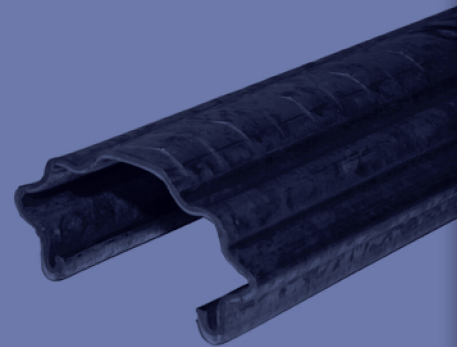

## CARACTERÍSTICAS DE MATERIA PRIMA

Acero Estructural con un límite elástico garantizado superior a 250 N/mm<sup>2</sup>, según norma EN-10142. Recubrimiento Zenzimir de 20 micras por ambos que protege al poste de la corrosión.

Se dispone de otros recubrimientos Zn-Al y Zn-Mg ( bajo encargo ) que duplican la resistencia a la corrosión.

## CARACTERÍSTICAS TÉCNICAS

### Gran resistencia mecánica

Doble perfilación: Sus marcadas nervaduras, de disposición longitudinal y transversal mecánica, lo convierten en el poste abierto más resistente del mercado.

Espesor máximo de chapa de 1,80 mm., que habilita su uso en todo tipo de situaciones extremas.

### Gran estabilidad

Amplia envergadura, asegurando un óptimo anclado en toda clase de suelo.

Alta capacidad de torsión, que permite la absorción de los esfuerzos laterales del viento y de los posibles impactos de la maquinaria.

### Acabado redondeado

El acabado redondeado de todos sus ángulos facilita el paso de las máquinas en el proceso de mecanización del viñedo y evita cualquier daño a las mismas, gracias a la ausencia de aristas.

### Los alojamientos del alambre

Sin aristas cortantes, minimiza la fricción del alambre, prolongando la vida útil del mismo.

Su ranurado alterno evita el debilitamiento del poste, tanto en el momento del clavado como durante toda la vida útil posterior de la espaldera.

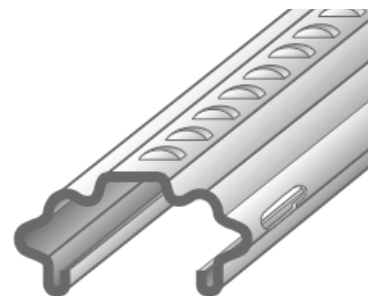
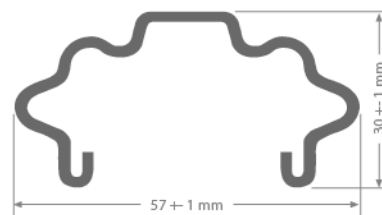

## INDICACIONES DE INSTALACIÓN

Especialmente aconsejado para:

- Terrenos que presenten complicaciones de clavado.
- Explotaciones con altas cargas de producción y de grandes desarrollos vegetativos.
- Espalderas con frecuente exposición al viento.

Se aconseja un clavado de entre 1/3 y 1/4 de la longitud total del poste dependiendo de las condiciones de cada finca.  
La distancia recomendada entre postes es de 5 a 6 metros.

## DISPONIBILIDAD

Altura de poste	Espesor de chapa
1,50 m.	1,5 mm.
1,70 m.	1,8 mm.
1,80 m.	
2,00 m.	
2,20 m.	
2,30 m.	
2,50 m.	

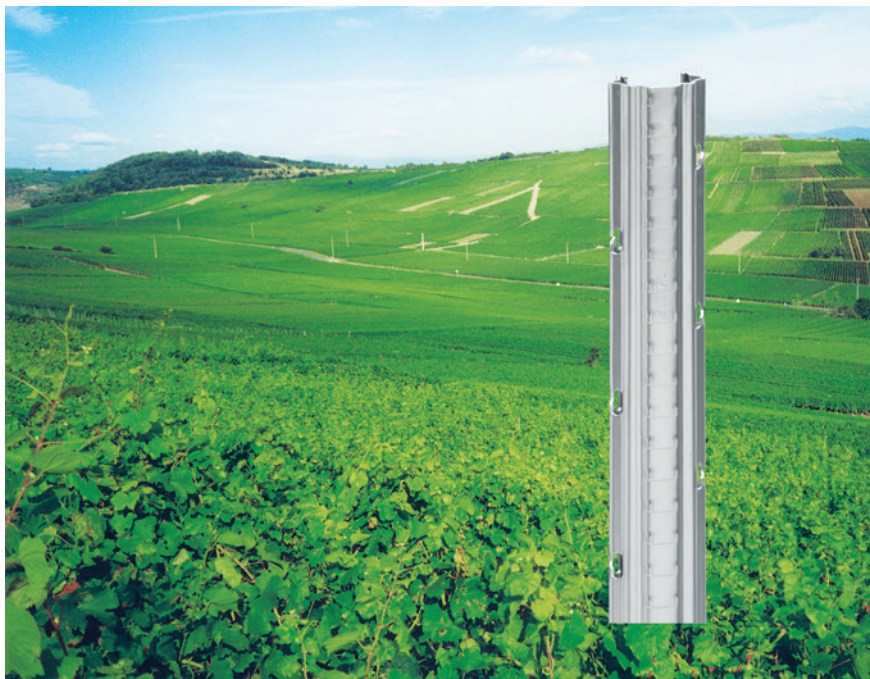

# Poste P15

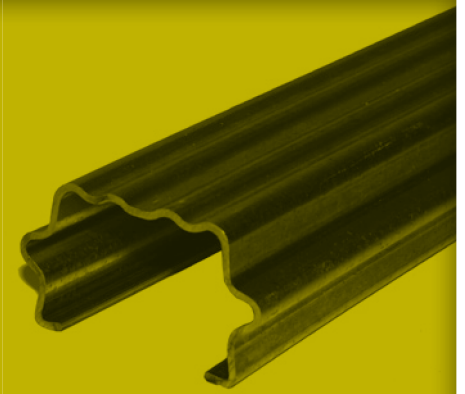

## CARACTERÍSTICAS DE MATERIA PRIMA

Acero Estructural con un límite elástico garantizado superior a 250 N/mm<sup>2</sup>, según norma EN-10142. Recubrimiento Zenzimir de 20 micras por ambos que protege al poste de la corrosión.

Se dispone de otros recubrimientos Zn-Al y Zn-Mg ( bajo encargo ) que duplican la resistencia a la corrosión

## CARACTERÍSTICAS TÉCNICAS

### Gran resistencia mecánica

Su amplias dimensiones en ambos ejes y sus marcadas nervaduras le dan una resistencia excepcional

### Resistencia estática

Es el poste abierto de mas envergadura y con un diseño que le permite absorber esfuerzos de cualquier dirección. Su comportamiento le hace sobresalir sobre el resto de postes .

### Resistencia dinámica

La forma y sección del poste le confieren una alta resistencia a la torsión, así como una alta resistencia al clavado y efecto de vientos

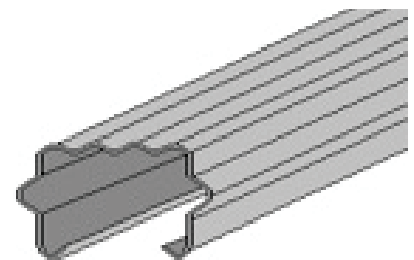
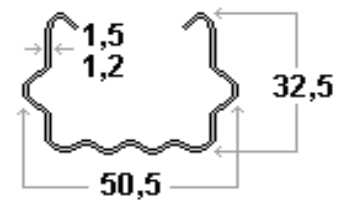



## INDICACIONES DE INSTALACIÓN

Especialmente recomendado para :

- Suelos sueltos y/o arenosos y compactos
- Emparrados de alta carga de producción
- Espalderas de altura hasta 2,4 metros ( poste )

Se aconseja un clavado de entre 1/3 y 1 /4 de la longitud total del poste en función de las condiciones de la finca.

La distancia recomendada entre postes es de 5 a 6 metros.

En fincas muy expuestas al viento conviene reducir la distancia entre postes a 3-4 metros en las primeras filas de exposición al mismo.

## DISPONIBILIDAD

Altura de poste	Espesor de chapa
1,50 m. 1	,2 mm.
1,70 m. 1	,5 mm.
1,80 m.	
2,00 m.	
2,20 m.	
2,30 m.	
2,50 m.	



# Poste P22

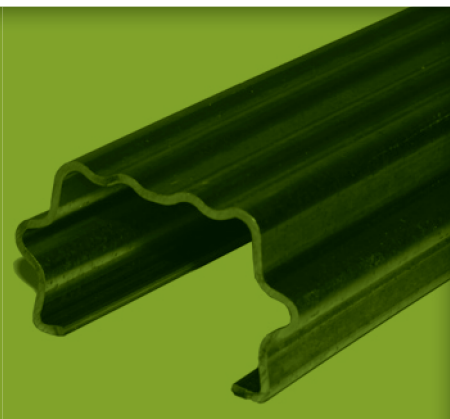

## CARACTERÍSTICAS DE MATERIA PRIMA

Acero Estructural con un límite elástico garantizado superior a 250 N/mm<sup>2</sup>, según norma EN-10142. Recubrimiento Zenzimir de 20 micras por ambos que protege al poste de la corrosión.

Se dispone de otros recubrimientos Zn-Al y Zn-Mg ( bajo encargo ) que duplican la resistencia a la corrosión.

## CARACTERÍSTICAS TÉCNICAS

### Gran resistencia mecánica

Pliegues en la cara frontal que le dan una gran resistencia frente a los mismos modelos de la competencia

### Resistencia estática

Su específico diseño asegura una gran estabilidad y un perfecto asentamiento en el terreno.

### Resistencia dinámica

La forma y sección del poste le confieren una alta capacidad de torsión. Ello permite la absorción de vientos laterales y la vibración al que es sometido durante la vendimia con máquinas.

### Los alojamientos del alambre

Sin aristas cortantes , minimiza la fricción del alambre,prolongando la vida útil del mismo.

Se ha minimizado el alojamiento del alambre con lo que el poste gana en resistencia, sin perder la felicidad de montaje del alambre

Su ranurado alterno evita el debilitamiento del poste , tanto en el momento del clavado como durante toda la vida util posterior de la espaldera

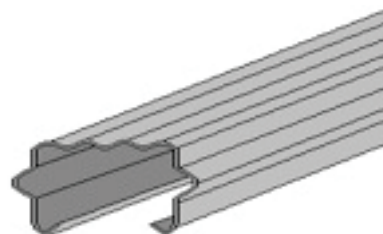
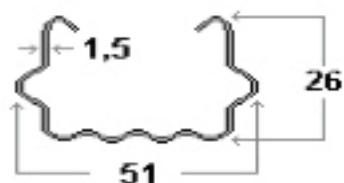

## INDICACIONES DE INSTALACIÓN

Especialmente recomendado para :

- Suelos sueltos y/o arenosos
- Emparrados de media carga de producción
- Espalderas de altura hasta 2 metros ( poste )

Se aconseja un clavado de entre  $1/3$  y  $1/4$  de la longitud total del poste en función de las condiciones de la finca.

La distancia recomendada entre postes es de 5 a 6 metros.

En fincas muy expuestas al viento conviene reducir la distancia entre postes a 3-4 metros en las primeras filas de exposición al mismo.

## DISPONIBILIDAD

Altura de poste	Espesor de chapa
1,50 m.	1,5 mm.
1,70 m.	
1,80 m.	
2,00 m.	



# Poste extremo

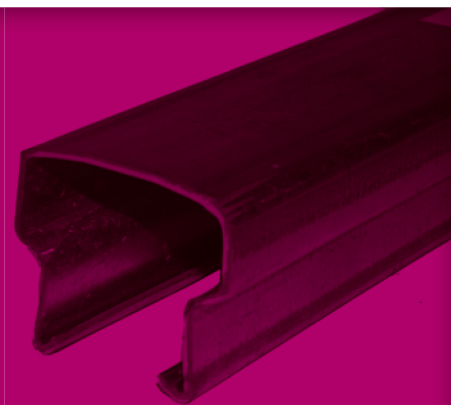

## CARACTERÍSTICAS DE MATERIA PRIMA

Acero Estructural con un límite elástico garantizado superior a 250 N/mm<sup>2</sup>, según norma EN-10142. Recubrimiento Zenzimir de 20 micras por ambos que protege al poste de la corrosión.

Se dispone de otros recubrimientos Zn-Al y Zn-Mg ( bajo encargo ) que duplican la resistencia a la corrosión.

## CARACTERÍSTICAS TÉCNICAS

### Gran resistencia mecánica

El pliegue de remate de 180 ° le confieren una resistencia añadida a esfuerzos de flexión y torsión.

### Resistencia estática

Su diseño específico para el amarre de los alambre de vegetación , minimizan el par torsor, que transmiten los mismos y que tienden a revirar el poste .

### Resistencia dinámica

La forma y sección del poste le confieren una alta resistencia a la torsión.

Su gran versatilidad permite adaptar todo tipo de accesorios ( tensores, gripples, elevadores, cadenetas,.....)

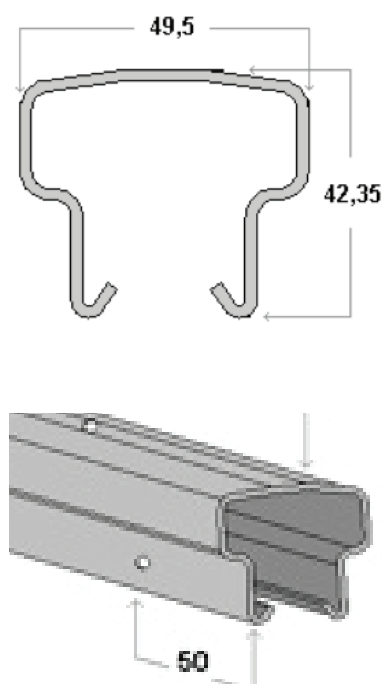

## INDICACIONES DE INSTALACIÓN

El poste extremo se adapta a todo tipo de emparrados.

Se aconseja un clavado de entre  $\frac{1}{3}$  y  $\frac{1}{4}$  de la longitud total del poste en función de las condiciones de la finca.

## DISPONIBILIDAD

Altura de poste	Espesor de chapa
1,80 m.	2,00 mm.
2,00 m.	
2,20 m.	
2,50 m.	



# Accesorios

ACYCOM-VALLS complementa su oferta de postes con toda la gama de accesorios para el emparrado de viñedos.

## ANCLAJE TIPO HÉLICE



Se compone de disco de anclaje galvanizado y varilla de anclaje en diferentes longitudes (600, 800 y 1000mm). Se sitúa tras el Poste Extremo. Se aconseja su colocación a una distancia entre 1 y 1,20m del Poste Extremo. Discos disponibles en diámetro 107 y 150 y espesores de 2,5 y 3mm. Disponible otro tipo de anclaje en función del terreno.

## TENSOR DE ALAMBRE TIPO CARRACA

Accesorio que permite tensar todos los niveles de alambre. De fácil y sencillo manejo, se coloca en los postes extremos con un simple tornillo. Disponible en galvanizado sensimir y caliente para prolongar su vida útil en la viña.



## EMPALMADOR - TENSOR DE ALAMBRE



Rápido y de sencillo manejo. Fácil solución para los posibles cortes del alambre en la cola. Se puede utilizar también como tensor. Máximo poder de tensión. Diferentes diámetros. Disponible en 1 y 2 salidas.

## ALAMBRE GALVANIZADO

Ponemos a su disposición distintos tipos de alambre de alta calidad para viñedo: triple galvanizado duro, galvanizado especial de alta dureza. Disponemos de los siguientes diámetros: 2,0mm para goteo, 2,4mm para niveles intermedios y 2,7mm para nivel de formación.



## PROTECTORES

Protector de doble cámara con o sin perforación. Efecto invernadero que adelanta 1 año el crecimiento de la planta.

## GOMAS ANCLAS

Fabricadas con caucho de alta elasticidad con protección de rayos UV. Sirve para el amarre de los sarmientos al alambre.



## BAMBÚ

Disponible de todas las alturas y calibres.

Pere Valls

605 66 40 33

info@acycom-valls.net

www.acycom-valls.net

**ACYCOM-VALLS**

ACCESORIOS Y COMPLEMENTOS PARA LA AGRICULTURA

Material para espalderas y sistemas de emparrado